

SAIK

WWW.SAIK.PL

ZAAWANSOWANE DEPOZYTORY NA BROŃ I AMUNICJĘ

PEŁNA KONTROLA
NAD DEPOZYTAMI





DEPOZYTORY SAIK GUN

Elektroniczne depozytory na broń to sposób na kontrolowany i uporządkowany dostęp do każdego typu broni i amunicji.

Depozytory SAIK pozwalają na zaoszczędzenie czasu oraz szybki dostęp do informacji co aktualnie dzieje się z konkretnym egzemplarzem broni.



OSZCZĘDNOŚĆ CZASU



RAPORT GODZINOWY



KONTROLOWANY
I OGRANICZONY DOSTĘP



ZDALNA KONTROLA



SYSTEM AUTOMATYCZNEJ
IDENTYFIKACJI BRONI

SAIK



BEZPIECZNE
PRZECHOWYWANIE BRONI

PRZECHOWYWANIE KAŻDEGO RODZAJU **BRONI PALNEJ**

Depozytory saik mogą być zbudowane z myślą o broni krótkiej,
długiej lub maszynowej oraz na różne typy broni
w jednym urządzeniu





FUNKCJONALNE I NIEZAWODNE URZĄDZENIA

Systemy SAIK zapewniają pełną kontrolę nad przechowywaniem oraz ewidencjonowaniem broni i jej obiegiem wśród pracowników.

Budujemy systemy przeznaczone dla wielu typów i rodzajów broni, dzięki czemu można je składować w jednym urządzeniu pomimo różnic gabarytowo-wagowych.

Kilka poziomów zabezpieczeń urządzeń i schowków oraz rozwiązania technologiczne pozwalają na stosowanie naszych depozytorów w każdych warunkach w wielu instytucjach państwowych.



RAPORTOWANIE

Wszystkie dane dotyczące osoby, daty, godziny pobrania broni oraz wagi przy pobraniu i zwrocie są rejestrowane. To rozwiązanie pozwala w każdej chwili stwierdzić, czy w magazynku jest odpowiednia ilość naboju, a jeśli nie, to czy doszło do użycia broni.

MULTIFUNKCJONALNOŚĆ

Skrytki na broń i wyposażenie można dostosować do indywidualnych potrzeb użytkowników:

KILKA ROZMIARÓW SKRYTEK

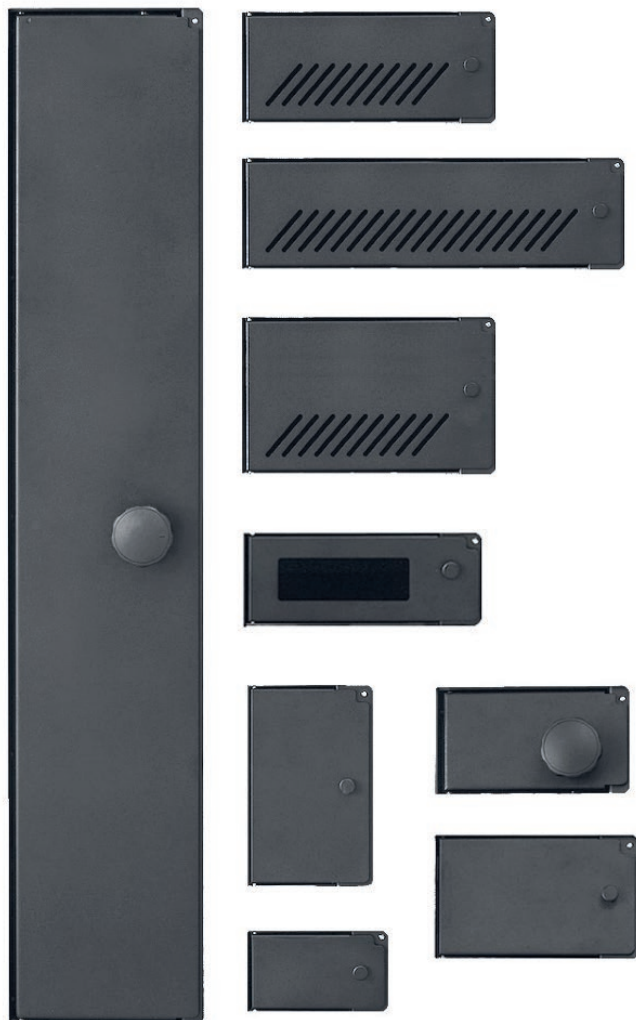

ALKOMAT I KAMERA ▶

Pozwalają na pełną kontrolę użytkownika przed pobraniem broni i wyposażenia.

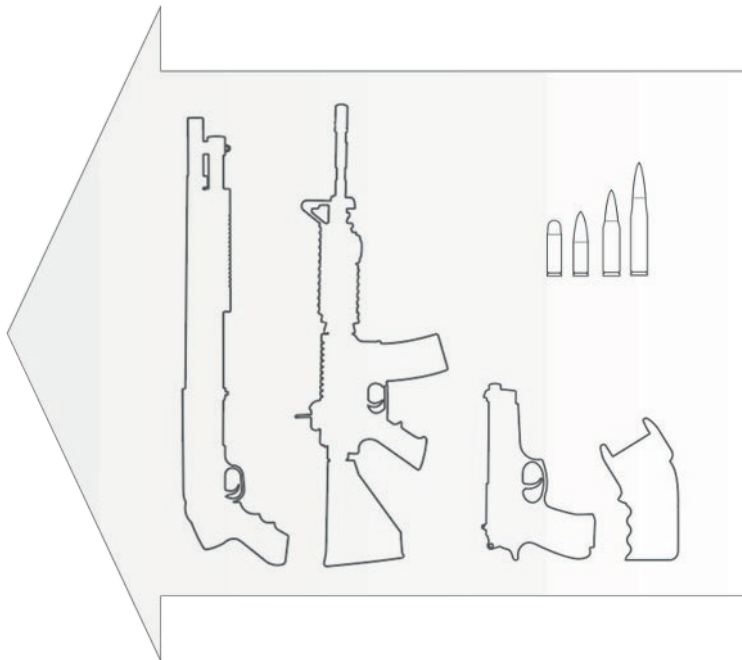

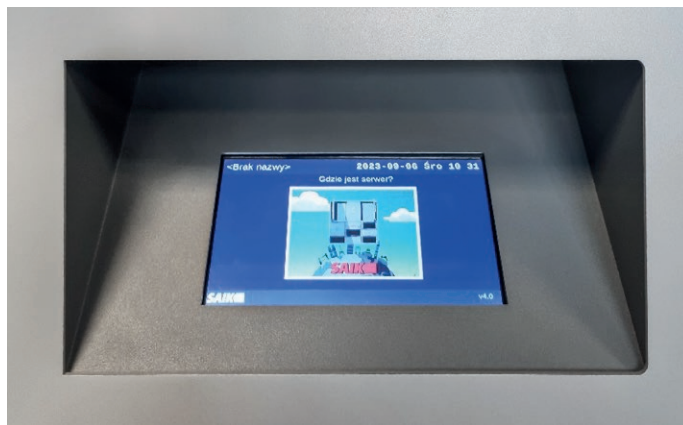

PANEL OBSŁUGI

Dostęp możliwy jest po autoryzacji kartą RFID, natomiast wybór skrytki i praca z urządzeniem odbywają się przy pomocy ekranu dotykowego (7 lub 10 calowego)



ASPEKTY WIZUALNE

W zależności od rozmiaru i wyglądu pomieszczeń, można dostosować układ i rozmiar skrytek, wyposażenie dodatkowe, wersję i kolor urządzenia.



DOSTĘPNE WERSJE

WERSJA STANDARDOWA

Pozwala na największą dowolność, wymaga umieszczenia w bezpiecznym pomieszczeniu magazynie broni.

WERSJA S1

Skrytki na broń umieszczone w sejfie klasy S1 wg normy PN-EN 14450, spełniającym wymogi rozporządzenia MSW "W sprawie przechowywania, noszenia oraz ewidencjonowania broni i amunicji". Aby dostać się do depozytora na broń, należy najpierw otworzyć sejf.

WERSJA RC2

Gwarantuje bezpieczeństwo przechowywanej broni poza magazynami z sejfami.

ROZMIARY DEPOZYTORA

Od kilku sztuk broni w jednym urządzeniu, do nawet kilkuset we współpracujących ze sobą urządzeniach. Wymiary obudowy zależą od ilości i rodzaju skrytek.

S1 KLASA
ODPORNOŚCI



RC2 KLASA
ODPORNOŚCI

SAIK GUN STANDARD

Dowolność konfiguracyjna tej wersji to duża zaleta. Depozytory można łączyć we współpracujące ze sobą moduły przeznaczone dla jednego lub kilku typów broni. Dzięki temu możemy stworzyć jednostkę dla każdej ilości i rodzaju broni. Można też dołączyć inny typ depozytora np. **SAIK BOX**, **SAIK KEYinBOX** lub **SAIK KEY**.

Więcej informacji o możliwościach modyfikacji i konfiguracji na stronie internetowej: www.saik.pl/dla-projektantow



SYSTEM DEPOZYTORÓW

Przy składowaniu dużej ilości broni tworzymy system depozytorów współpracujących ze sobą w ramach systemu SAIK.



RC2 KLASA
ODPORNOŚCI

S1 KLASA
ODPORNOŚCI

ROZPOZNAWANIE BRONI W STANDARDZIE

To, co wyróżnia rozwiązania SAIK to nie tylko przechowywanie broni, ale i rozpoznawanie kto i kiedy pobrał lub zwrócił broń.

KAŻDA SKRYTKA, NIEZALEŻNIE OD ROZWIĄZANIA WYPOSAŻONA JEST W CZUJNIK OPTYCZNY

- ▶ **CZUJNIK OPTYCZNY** - sprawdza, czy skrytka jest wolna czy zajęta. nie dopuszcza do otwarcia zajętej skrytki przez osobę do tego nieupoważnioną, jednocześnie do nowo deponowanej broni przyznaje tylko wolną skrytkę. Czujnik optyczny umożliwia podwójną kontrolę zajętości skrytki. Zdalną - dzięki oprogramowaniu oraz bezpośrednią przy urządzeniu - dzięki diodom zamontowanym przy każdej skrytce i na ekranie depozytora.

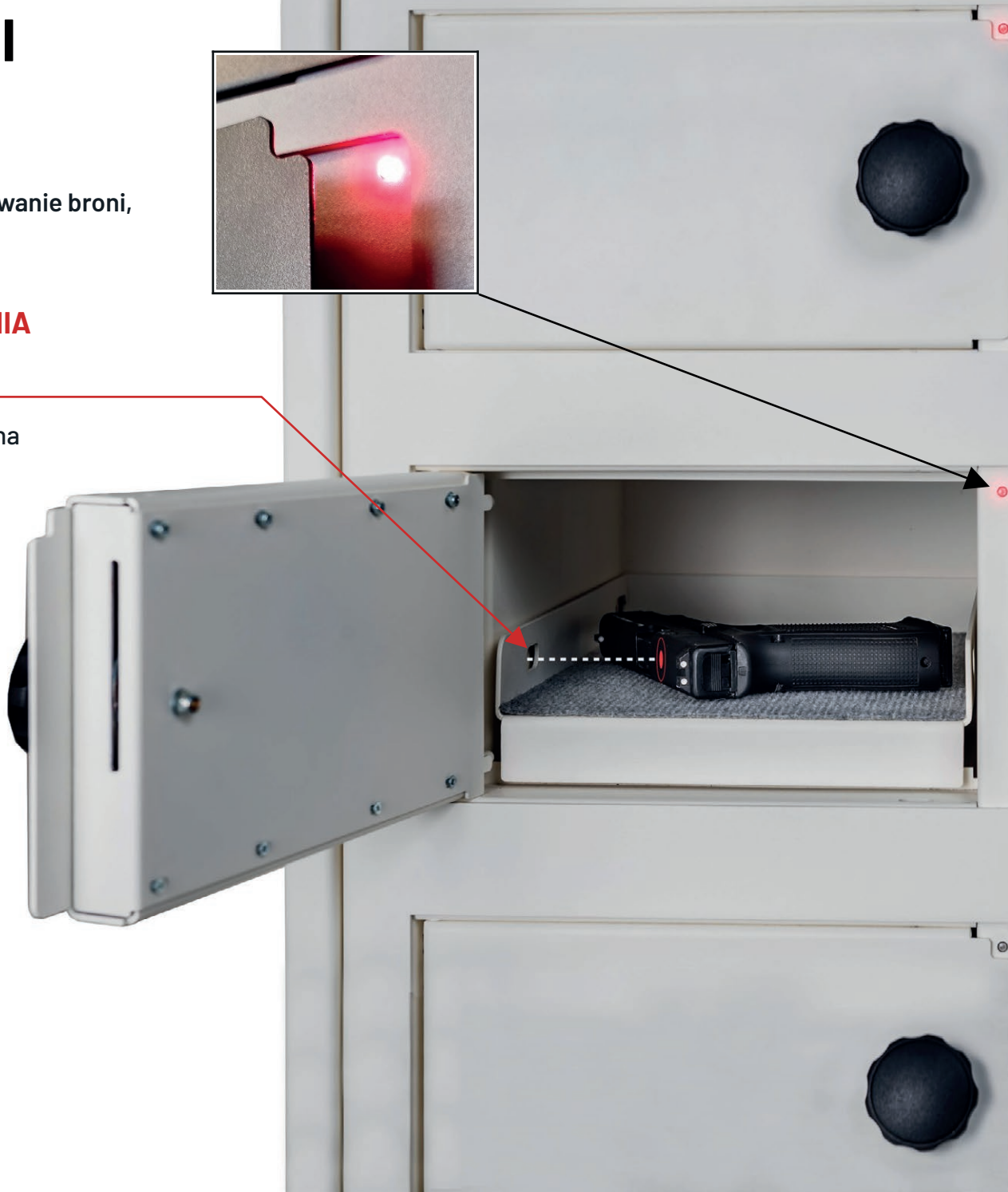
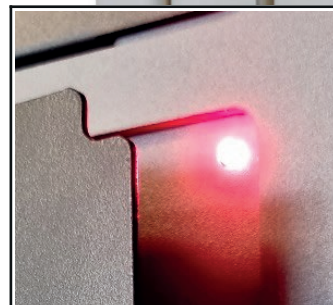
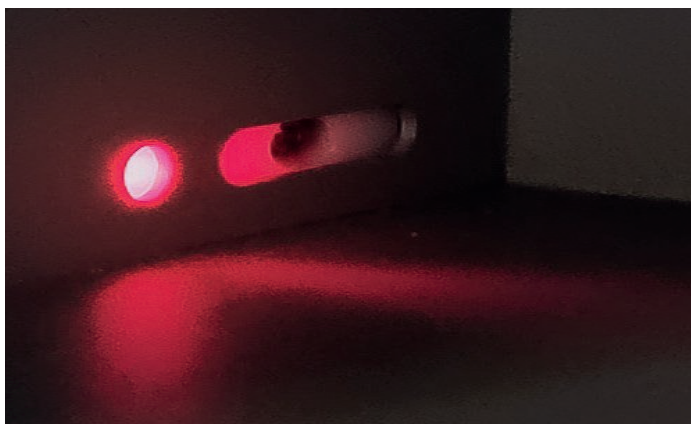

ROZSZERZONE ROZPOZNAWANIE BRONI

MECHANIZMY DO SZCZEGÓŁOWEGO ROZPOZNIANIA BRONI:

- 1 **CZUJNIK WAGOWY** – porównuje ciężar broni i magazynków z ich wagą przed pobraniem, dzięki temu można ocenić, czy zdeponowany przedmiot jest określoną sztuką broni, oraz porównać liczbę naboji przed i po pobraniu.
- 2 **ANTENA RFID** – odczytuje dołączone do broni tagi oraz dołączone do magazynków kody QR.
- 3 **KAMERA WBUDOWANA W SKRYTKĘ** – umożliwia podgląd w czasie rzeczywistym zdeponowanej zawartości. Na tej podstawie możliwa jest ocena, czy broń została prawidłowo zwrócona przez osobę odpowiedzialną za kontrolę.

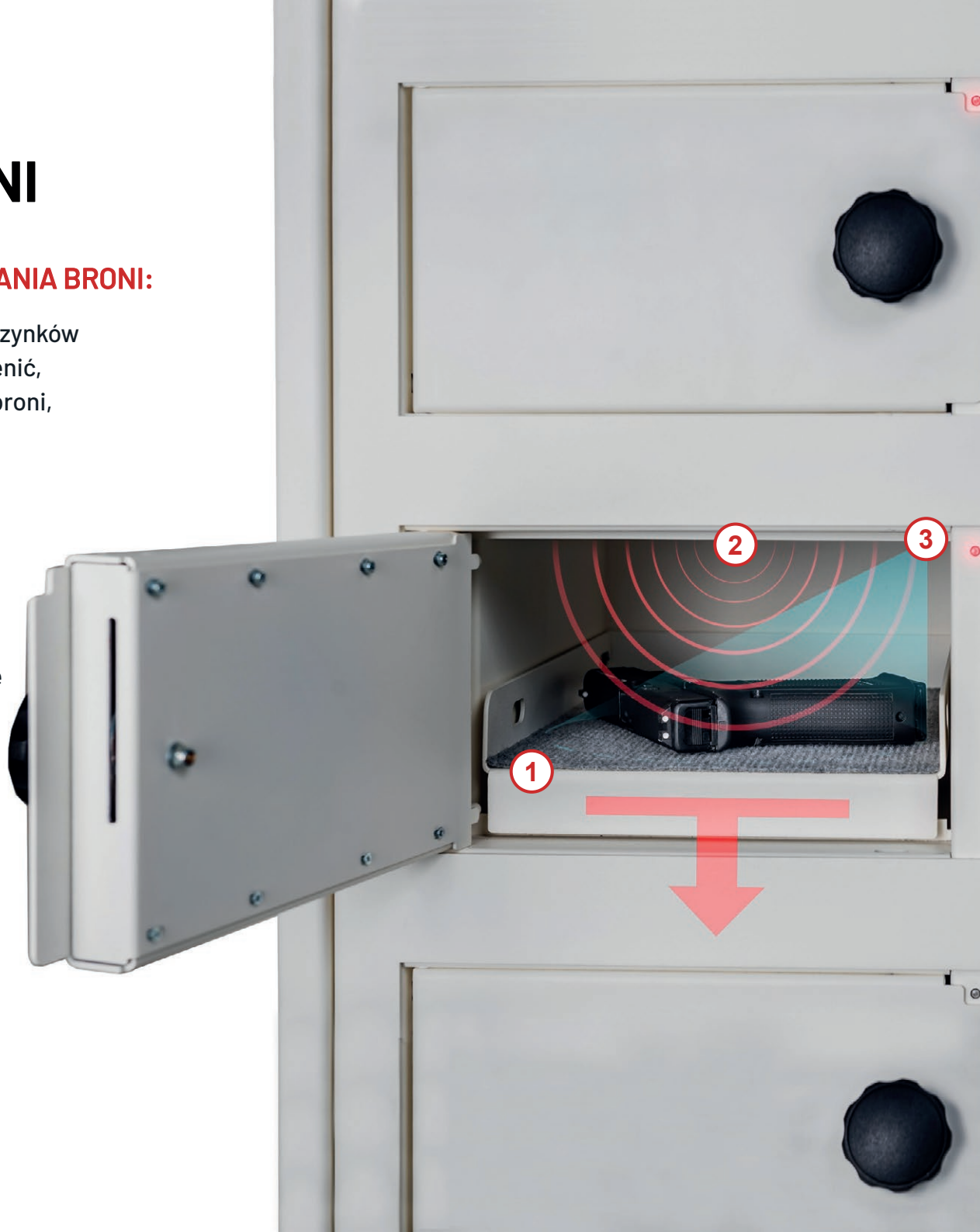



Skrytka z szufladą z czujnikiem optycznym - broń znajduje się w wysuwanej szufladzie, co jest komfortowym rozwiązaniem i ma wpływ na łatwy dostęp użytkownika do przedmiotów.



Skrytka z czujnikiem wagowym - broń leży bezpośrednio na mechanizmie wagowym. Istnieje możliwość wyścielenia wnętrza materiałem jako ochrony przed zarysowaniem.



SAIK GUN ARMORY

Przykładowe rozwiązania dedykowane. Urządzenie dwustronne pozwala zaoszczędzić przestrzeń i zachować jego kompaktowość pomimo dużego rozmiaru.

Broń znajduje się w wysuwanej szufladzie ze standardowymi czujnikami optycznym i dodatkową wagą, RFID lub kamerą.



BRÓŃ WIELKOGABARYTOWA

Urządzenie przeznaczone do przechowywania karabinów i innej broni długolufowej w dużych ilościach.

DEDYKOWANE SKRYTKI

Skrytki robione są indywidualnie w zależności od rodzaju broni w niej umieszczonej. Wyścielone są materiałem z wytłoczeniem broni, dzięki czemu zapewniamy statyczność przedmiotu i zapobiegamy tworzeniu się zarysowań i niekontrolowanemu osadzaniu się kurzu. Wysuwana szuflada daje komfortowy dostęp do broni. Skrytka może być wyposażona w każdy możliwy czujnik.

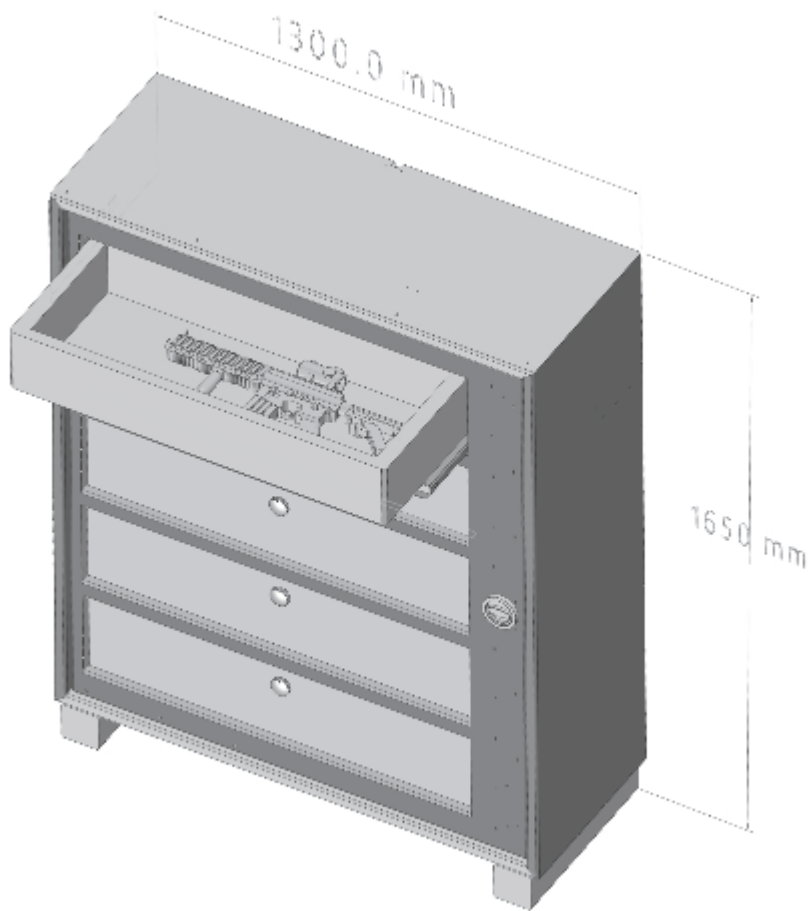

SAIK GUN ARMORY WSPÓŁPRACA KILKU DEPOZYTORÓW

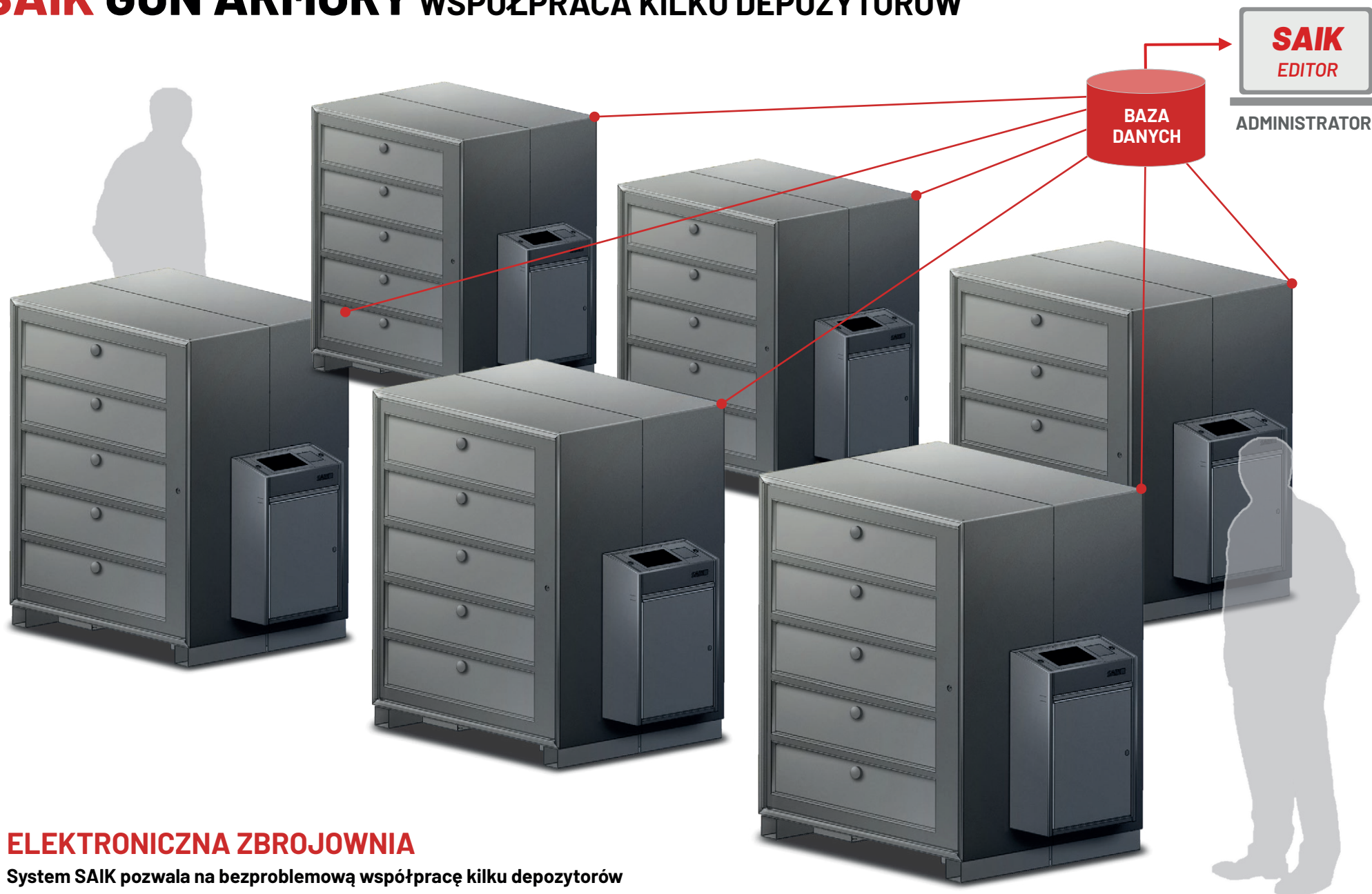

ELEKTRONICZNA ZBROJOWNIA

System SAIK pozwala na bezproblemową współpracę kilku depozytorów w obrębie jednej wspólnej bazy danych na serwerze.

SAIK GUN CECHY SZCZEGÓLNE

Więcej informacji na stronie internetowej: www.SAIK.pl



KONTROLOWANY OBIEG BRONI

Depozytor SAIK zbiera wszelkie informacje na temat wszystkich zdarzeń z przechowywaną bronią. Każde pobranie i zwrot oraz inne zdarzenia prawidłowe i ostrzegawcze są trwale zapisywane w systemie i dostępne w czasie rzeczywistym lub do późniejszego sprawdzenia.



BEZPIECZNA OBUDOWA

Solidna stalowa konstrukcja depozytorów zniechęca do prób kradzieży, a elektroniczne systemy monitorujące pracę urządzenia gwarantują zwiększone bezpieczeństwo nawet w pomieszczeniach, które nie są objęte dozorem.



WYŚWIETLACZ DOTYKOWY

Użytkownicy cenią sobie pracę z depozytorami SAIK z uwagi na skrócenie czasu pobrania broni oraz zawsze aktualną informację o tym, gdzie znajduje się dany klucz i kto go pobrał. Komfort pracy zapewnia duży i odporny 7 lub 10-calowy wyświetlacz dotykowy.



KOMUNIKATY GŁOSOWE

Wbudowany głośnik emituje komunikaty głosowe, dzięki czemu użytkownik depozytora na każdym etapie wie, co powinien zrobić w dalszej kolejności. Bardzo pomocne zwłaszcza na początkowym etapie działania systemu.



DOWOLNY CZYTNIK

Możliwość zastosowania każdego czytnika kart zbliżeniowych lub czytnika biometrycznego. Jeśli w organizacji funkcjonuje już system kart – do depozytorów będzie zainstalowany czytnik, który je obsługuje.



PRZYPISANIE SKRYTEK DO OSÓB

Urządzenia pozwalają na dostęp do przechowywanych przedmiotów tylko osobom, którym administrator systemu przyznał odpowiednie uprawnienia. Inne skrytki są zablokowane, a próba ich pobrania wywoła alarm i zostanie zapisana w systemie.



UDOSTĘPNIENIE DOSTĘPU WIELU OSOBOM

Możliwość pobrania konkretnej sztuki broni lub otwarcia skrytki może być przypisana wielu pracownikom. System zawsze odnotuje, która z uprawnionych osób korzystała z danej broni.



STREFY CZASOWE

Uprawnienia do broni lub skrytek można nadawać w elastycznie modyfikowanych przedziałach czasowych, np. od 8 do 16, w dni robocze lub tylko w czwartki od 11 do 13. Wszystko do ustawienia za pomocą oprogramowania.



ALKOMAT

Do każdego z urządzeń można zamontować moduł z alkomatem. Przed pobraniem broni lub otwarciem skrytki pracownik będzie musiał z niego skorzystać – wyniki lub odmowa badania będą zapisywane w systemie. Alkomat w depozytorze pozwala zminimalizować ryzyko np. pobrania broni lub amunicji przez osoby nietrzeźwe.



ZASILANIE AWARYJNE

Każde urządzenie wyposażone jest we wbudowane zasilanie awaryjne umożliwiające pracę urządzenia przez co najmniej 24 godziny bez zasilania. W razie potrzeby czas ten można wydłużyć nawet do 3 dni.



SYRENA AWARYJNA ALARMOWA

Wbudowana syrena uaktywniana w sytuacjach alarmowych.



BEZPIECZEŃSTWO

Czujniki włamania do urządzenia i oderwania od ściany. W razie sytuacji awaryjnej depozytory mogą być automatycznie otwarte, a w razie napadu pracownik ma możliwość łatwego wystąpienia „cichego alarmu”.



WZMOCNIONA OCHRONA

Każde urządzenie może zostać wyprodukowane zgodnie z normą PN-EN 1627:2021 w klasie odporności RC2, zapewniającej podwyższoną odporność na włamanie.



ROZBUDOWA

Urządzenia mogą rosnąć wraz z potrzebami. Możliwość rozbudowy o kolejne depozytory lub moduły dodatkowe do istniejących urządzeń.

SAIK SYSTEM CECHY



ADMINISTRACJA – Zaawansowane, ale intuicyjne narzędzie służące do konfigurowania głównych opcji depozytorów, dzięki czemu można dostosować system do własnych potrzeb. Umożliwia również nadawanie uprawnień.



POŁĄCZENIE Z INNYMI SYSTEMAMI – Możliwość podpięcia do różnych zewnętrznych systemów kontroli dostępu, SSWiN i PPOŻ. Możliwość wczytywania baz danych pracowników. Możliwość zastosowania tzw. śluzu kluczowej – brak możliwości opuszczenia budynku, jeśli klucz nie został zwrócony – pracownik zostanie zatrzymany przez element kontroli dostępu, bramkę, szlaban itp.



WARTOWNIA – Zainstalowana na komputerze ochrony/administratora, daje osobie odpowiedzialnej za bezpieczeństwo ciągły wgląd w stan urządzeń, jak i możliwość natychmiastowej interwencji w razie sytuacji alarmowej.



BEZ OGRANICZEŃ – Nielimitowane, wielostanowiskowe i przyjazne oprogramowanie desktopowe. Po zakupie depozytora będzie działać zawsze bez konieczności ponoszenia dodatkowych kosztów.



ARCHIWIZACJA – Wszystkie zdarzenia związane z depozytorami na trwałe są zapisywane w bazie danych. System automatycznie wykonuje backupy danych.



RAPORTY – Umożliwia przegląd historii zdarzeń i ich filtrowanie wg urządzeń, broni, skrytek, czasu, pracowników, typów danych.



OPROGRAMOWANIE WEBOWE – Dodawana w standardzie możliwość korzystania z całego systemu przy pomocy przeglądarki internetowej.



WERSJE JĘZYKOWE – Depozytory komunikują się z użytkownikiem w jednym z wielu języków, w tym m.in. polskim, angielskim, niemieckim, francuskim, ukraińskim.



RCP – Wbudowane oprogramowanie rejestracji czasu pracy, obsługiwane z poziomu wyświetlacza dotykowego.



SZKOLENIE – W standardzie każdej instalacji przewidziane jest także szkolenie dla administratorów systemu, dzięki czemu można w pełnym zakresie korzystać z zalet systemu.



WEBsoftware



Windows

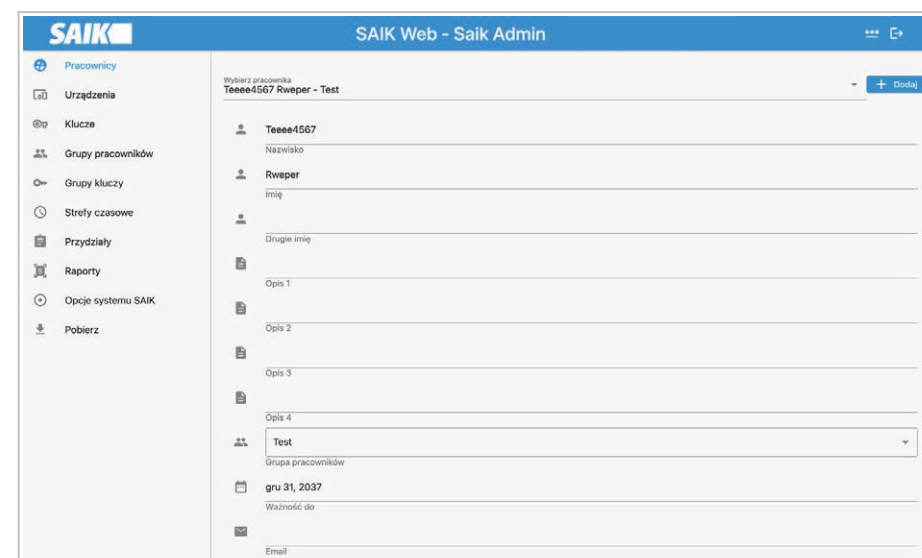

SAIK

SKONTAKTUJ SIĘ Z NAMI



BT Electronics sp. z o. o.

Rybitwy 22, 30-722 Kraków, Poland

Telefony:

Biuro tel. **(+48) 12 410 20 33**

Serwis tel. **(+48) 12 410 20 32**

Email:

bte@bte.pl - BT Electronics e-mail

saik@saik.pl - SAIK system

serwis@saik.pl - SAIK system serwis

